

# ПРИТОЧНОЕ УСТРОЙСТВО **EMM**

## **схемы установки на окнах**

Профильная система: **REHAU**  
 Наружный козырёк: Акустический **A-EMM**

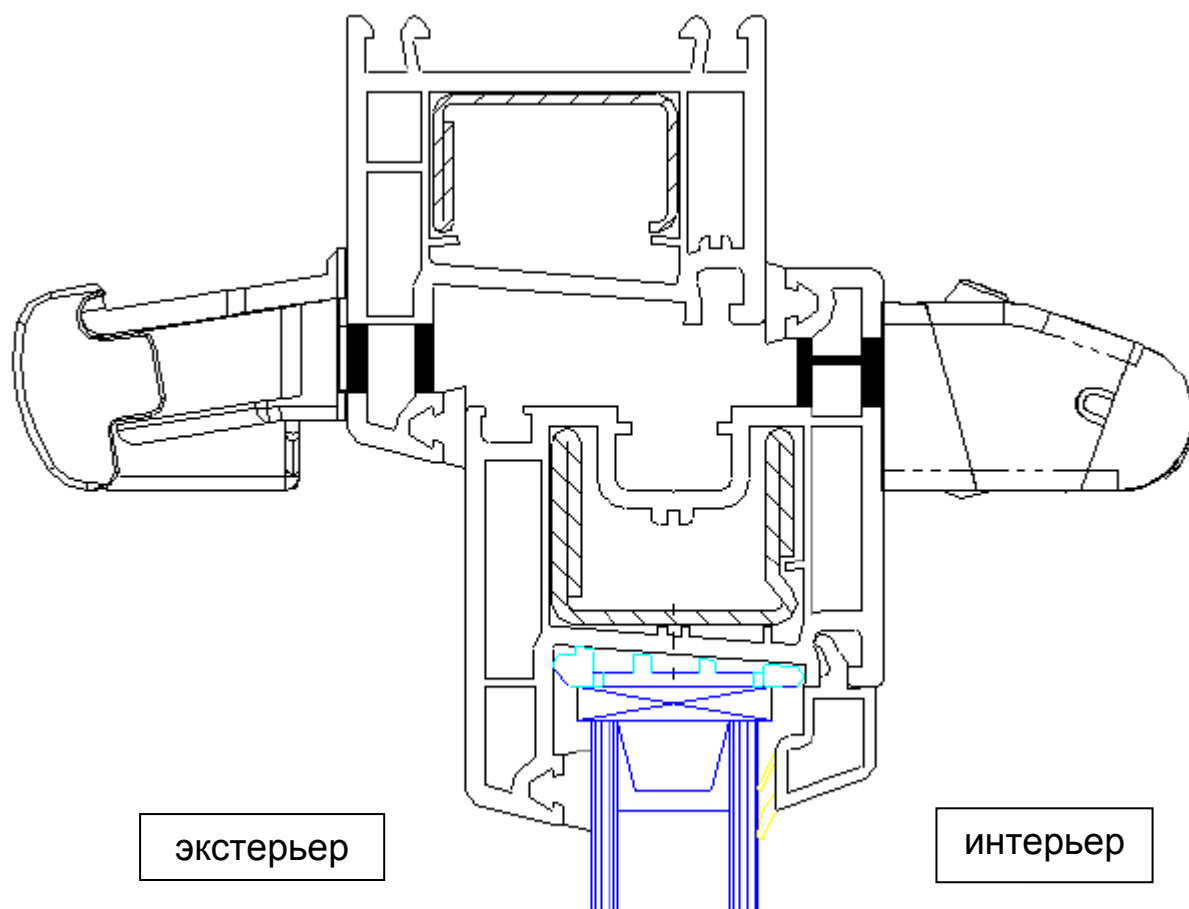

Рекомендуемые размеры технологического паза  
 в притворе рама/створка

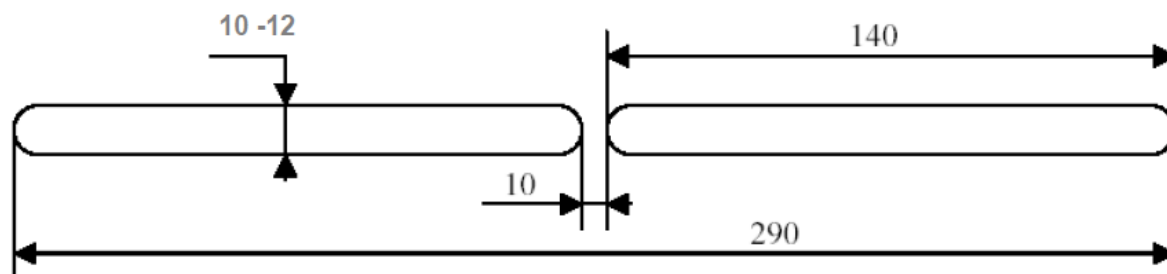

Профильная система: **REHAU**  
Наружный козырёк: Стандартный **ASAM**

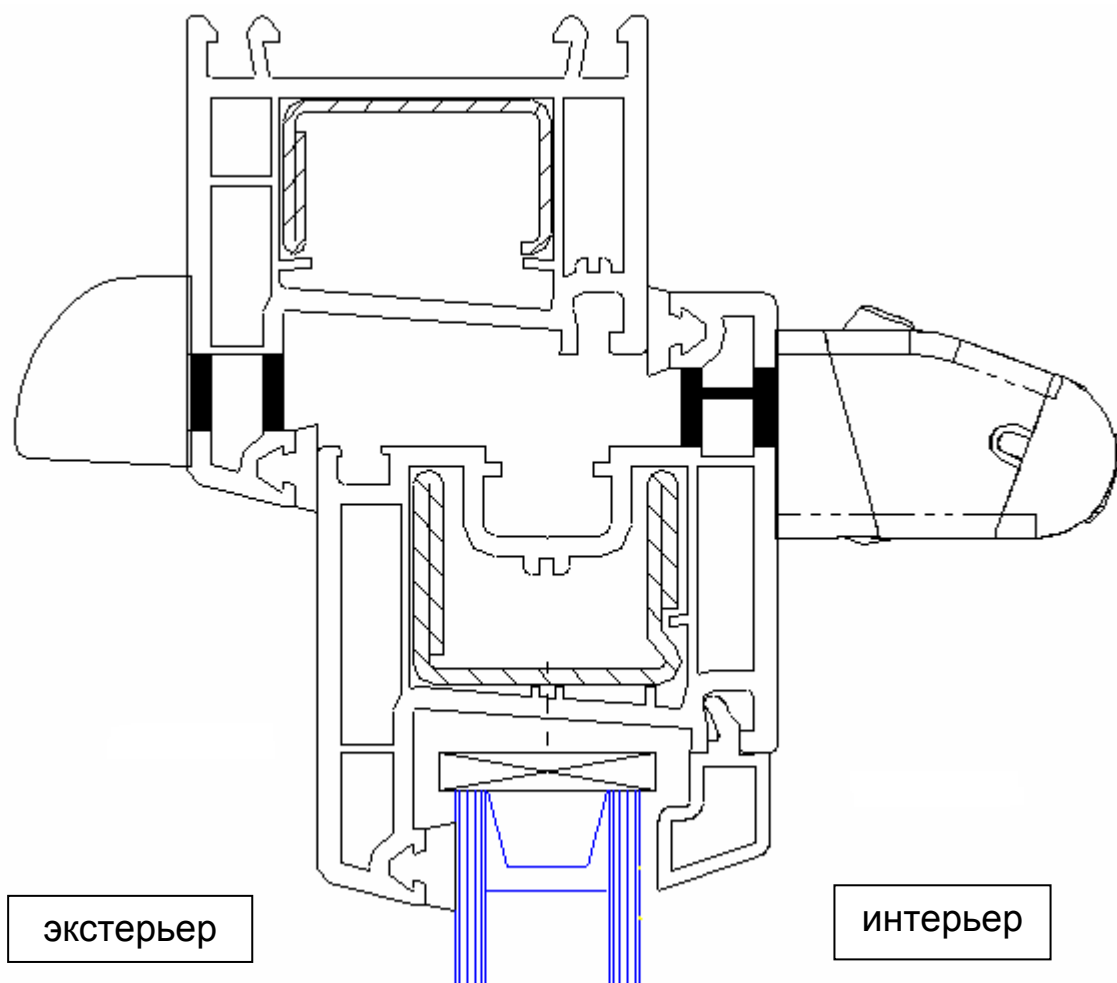

Рекомендуемые размеры технологического паза  
в притворе рама/створка

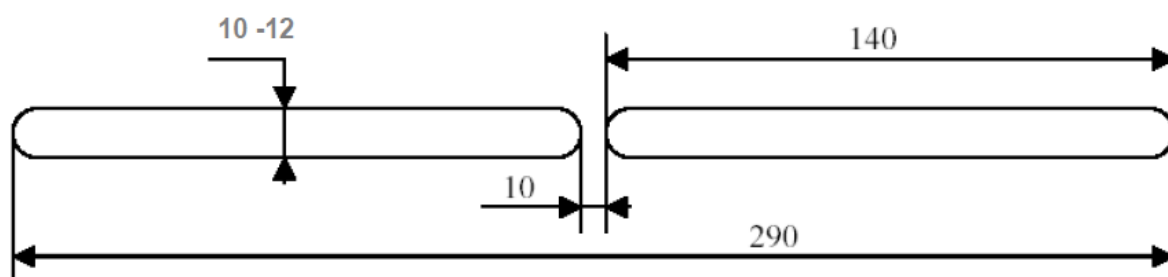

Профильная система: **MONTEX**  
Наружный козырёк: Акустический **A-EMM**

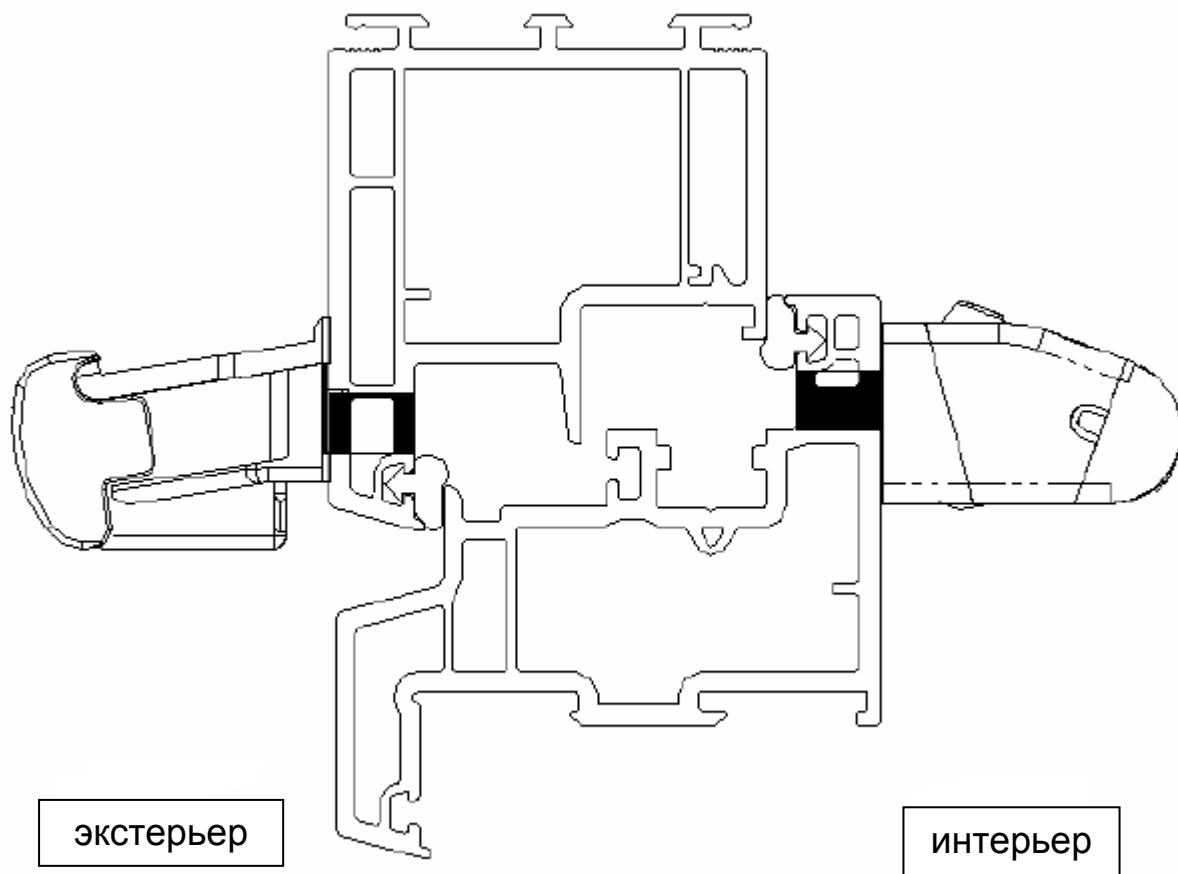

Рекомендуемые размеры технологического паза  
в притворе рама/створка

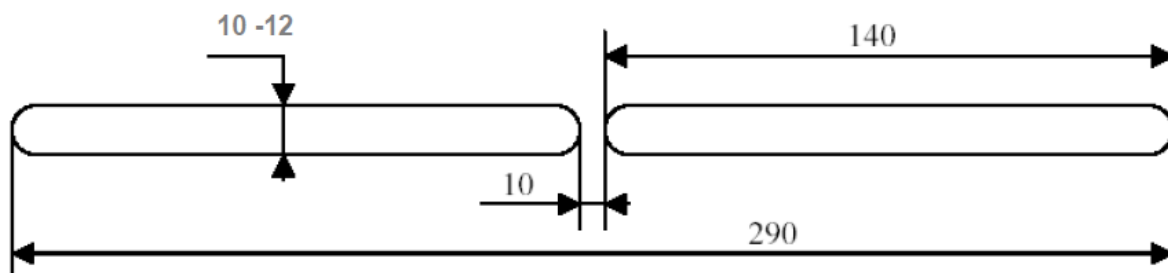

Профильная система: **MONTEX**  
Наружный козырёк: Стандартный **ASAM**

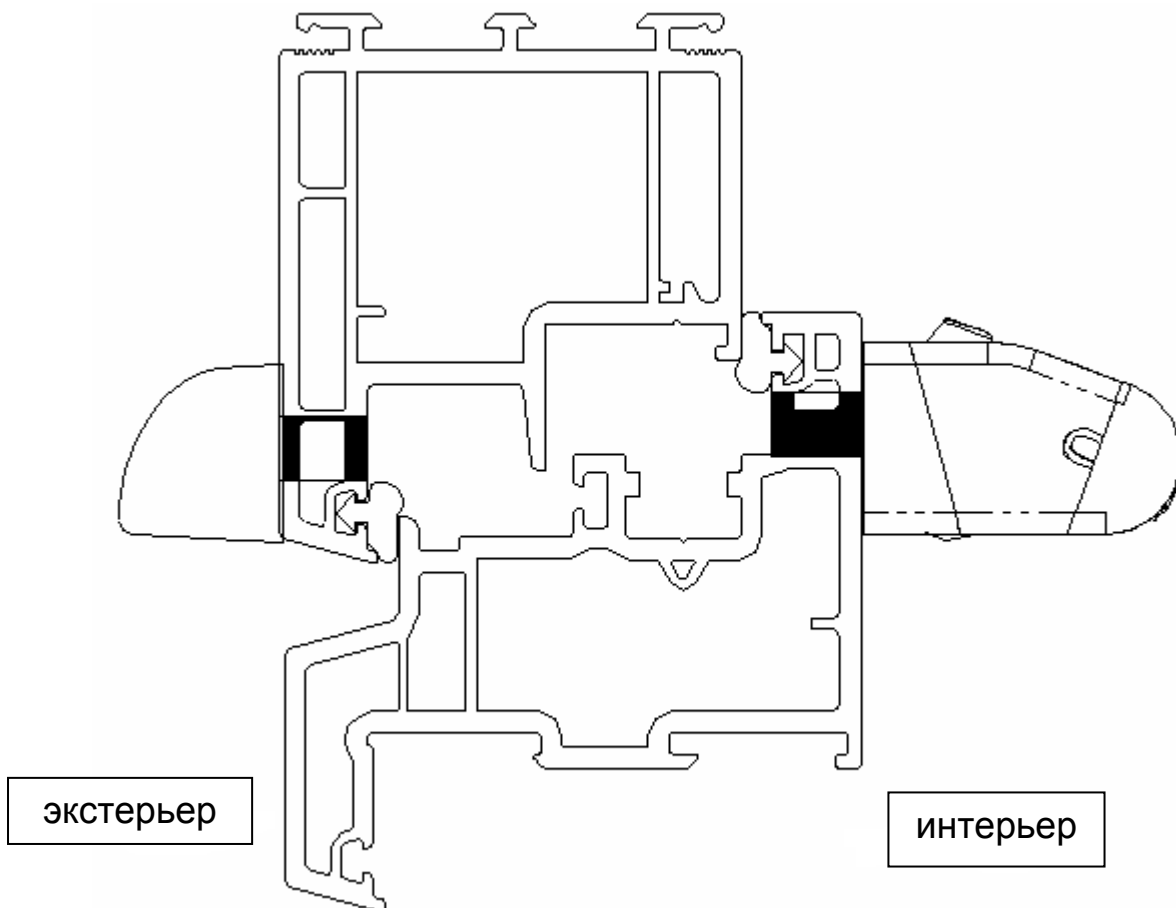

Рекомендуемые размеры технологического паза  
в притворе рама/створка

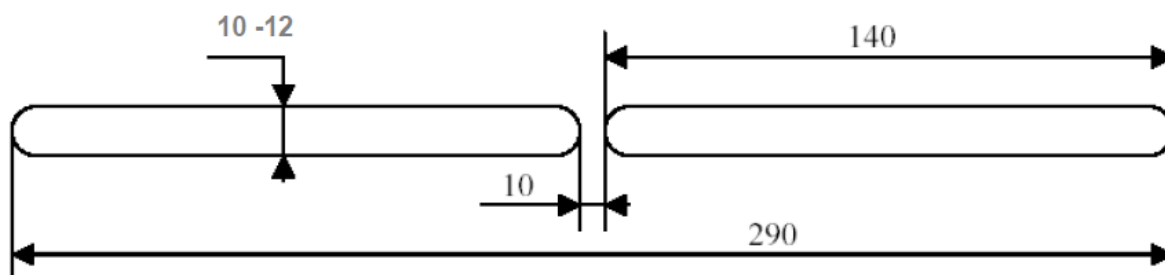

Профильная система: **ALUPLAST-IDEAL 6000**  
 Наружный козырёк: Акустический **A-EMM**

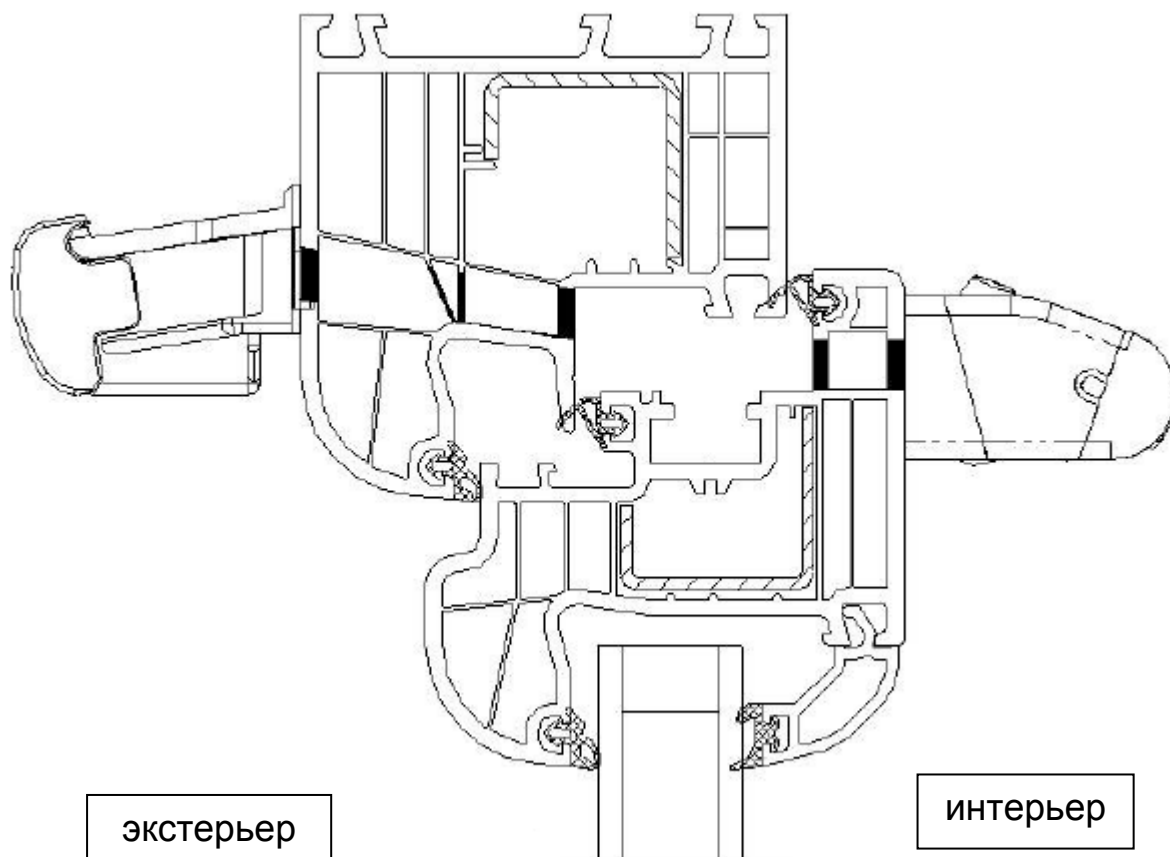

Рекомендуемые размеры технологического паза  
 в притворе рама/створка

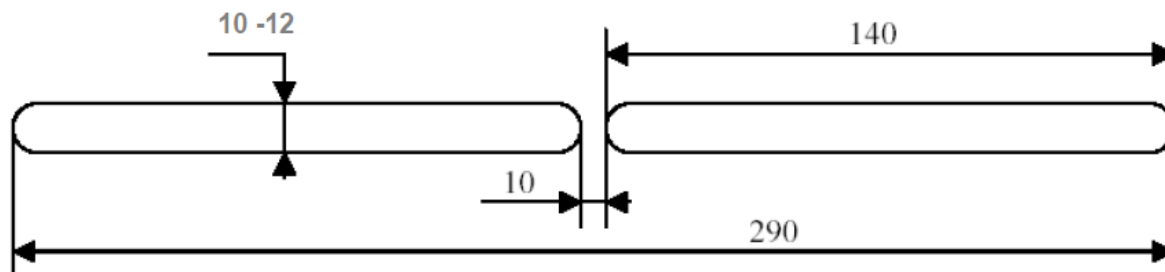

Профильная система: **ALUPLAST-IDEAL 6000**  
Наружный козырёк: Стандартный **ASAM**

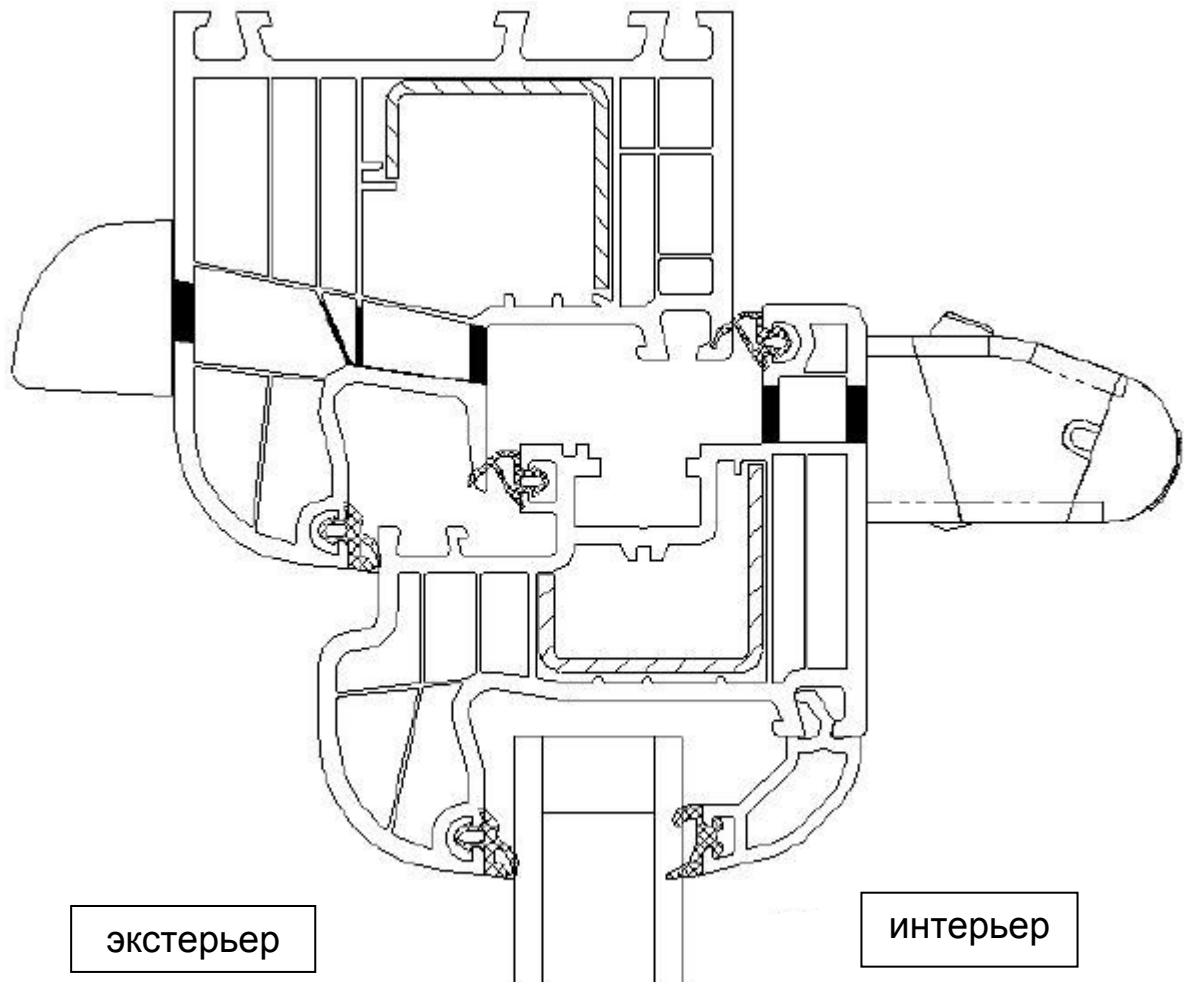

Рекомендуемые размеры технологического паза  
в притворе рама/створка

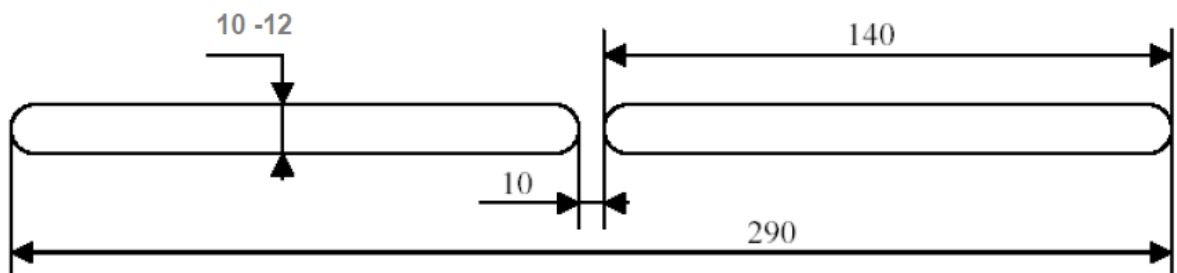

Профильная система: **ALUPLAST-IDEAL 5000**  
Наружный козырёк: Акустический **A-EMM**

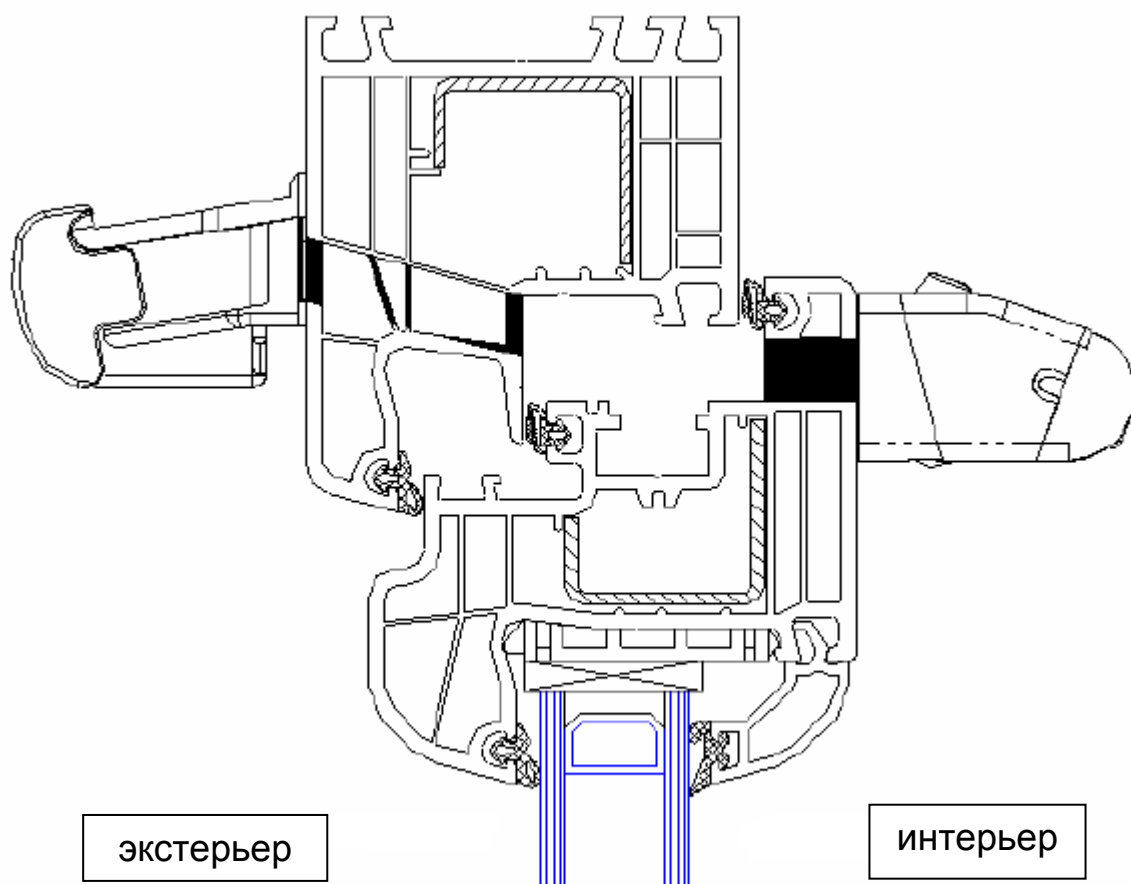

Рекомендуемые размеры технологического паза  
в притворе рама/створка

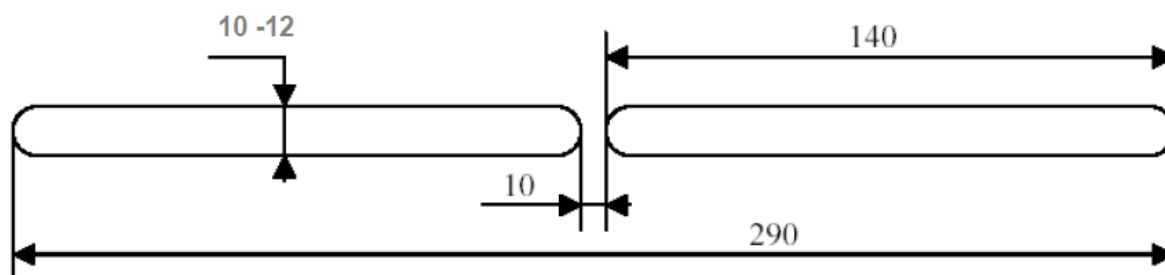



Профильная система: **ALUPLAST-IDEAL 5000**  
 Наружный козырёк: Стандартный **ASAM**

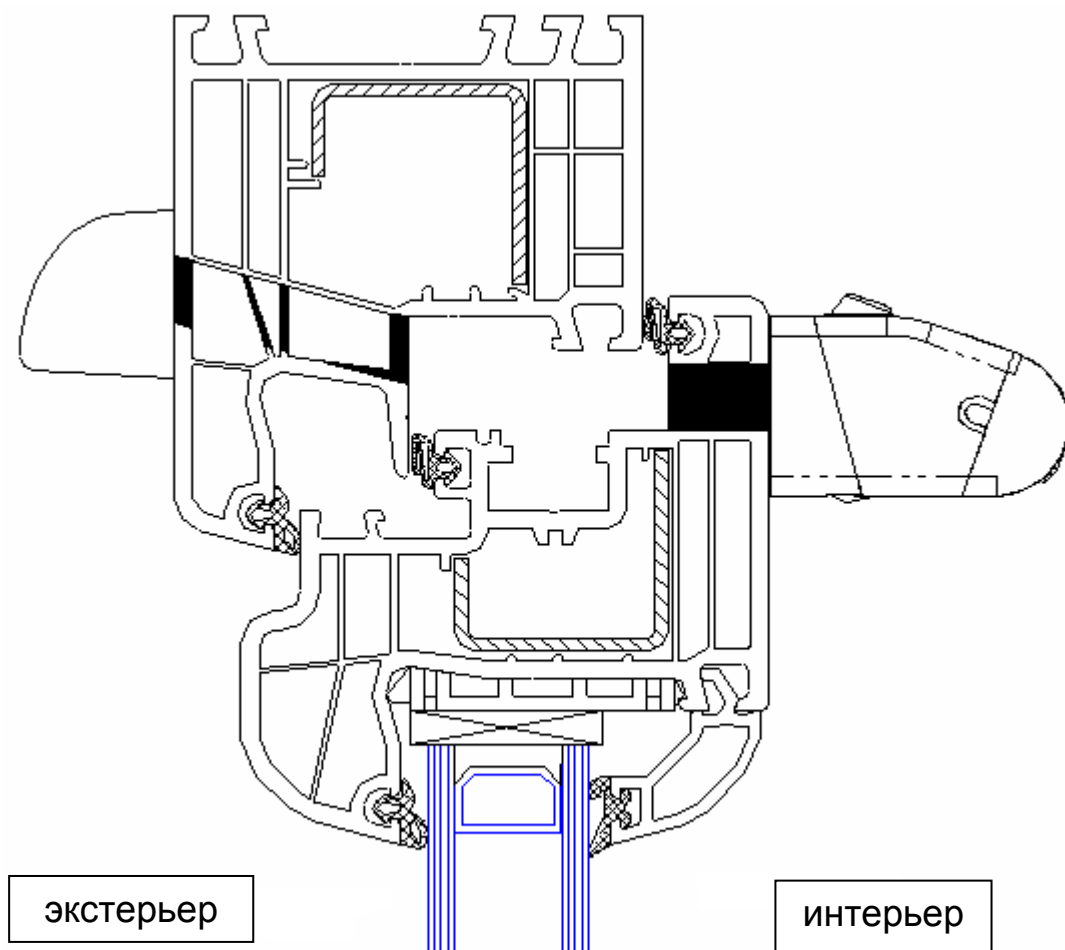

Рекомендуемые размеры технологического паза  
 в притворе рама/створка

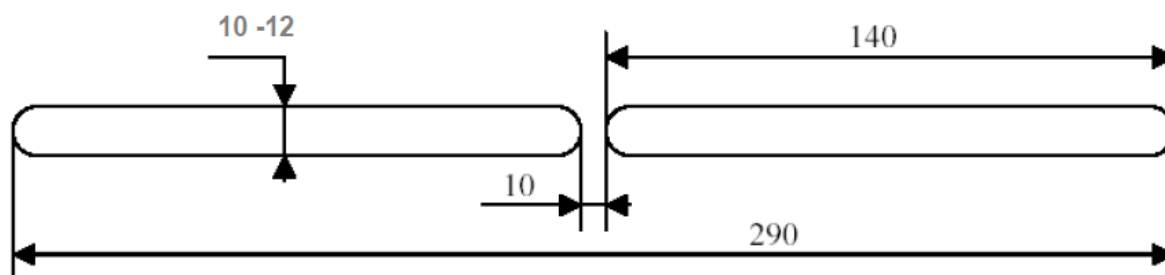

Профильная система: **ALUPLAST-IDEAL 4000**  
Наружный козырёк: Акустический **A-EMM**

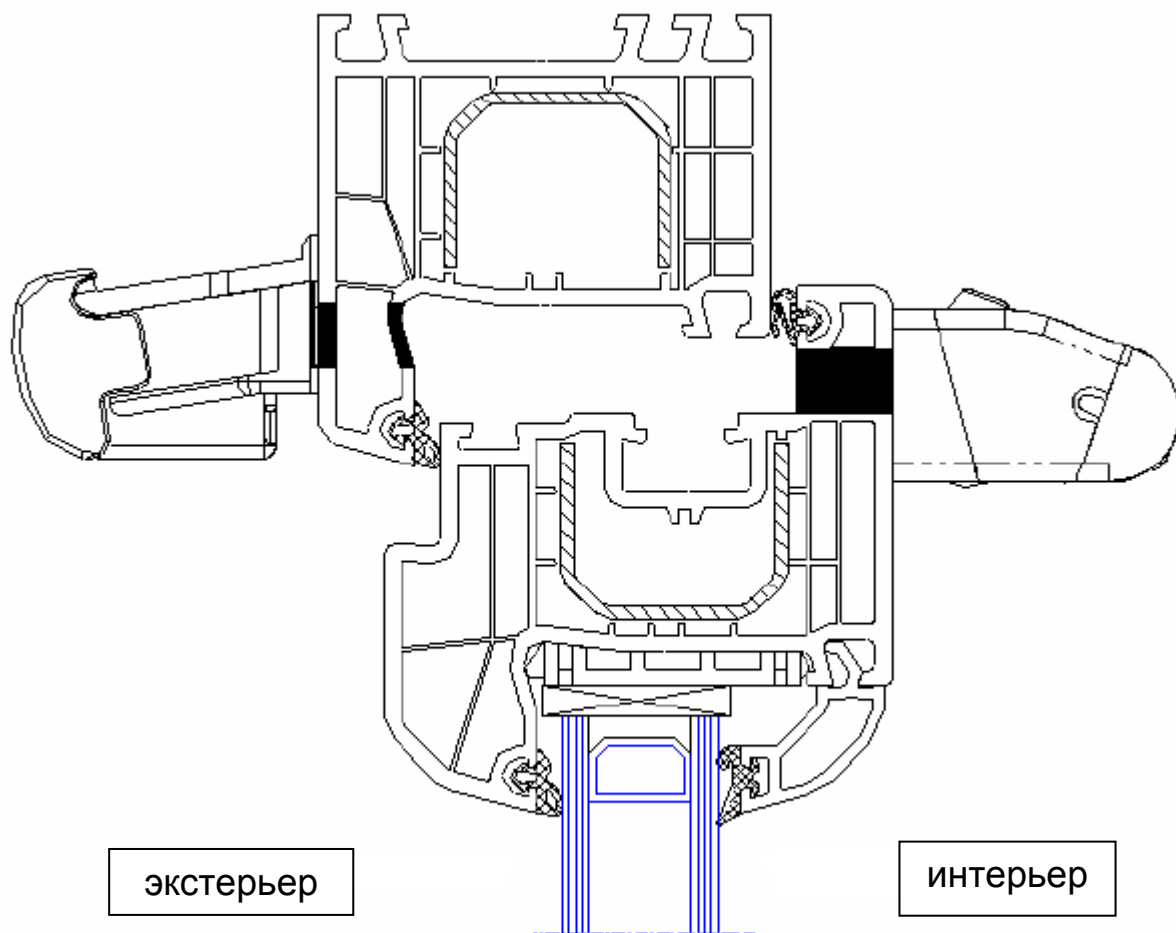

Рекомендуемые размеры технологического паза  
в притворе рама/створка

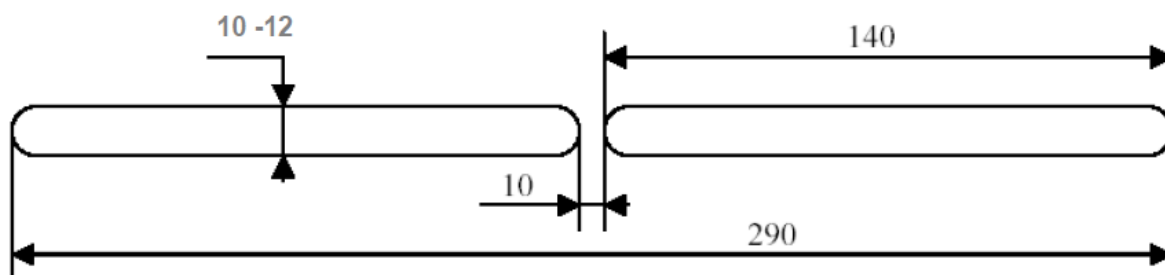

Профильная система: **ALUPLAST-IDEAL 4000**  
 Наружный козырёк: Стандартный **ASAM**

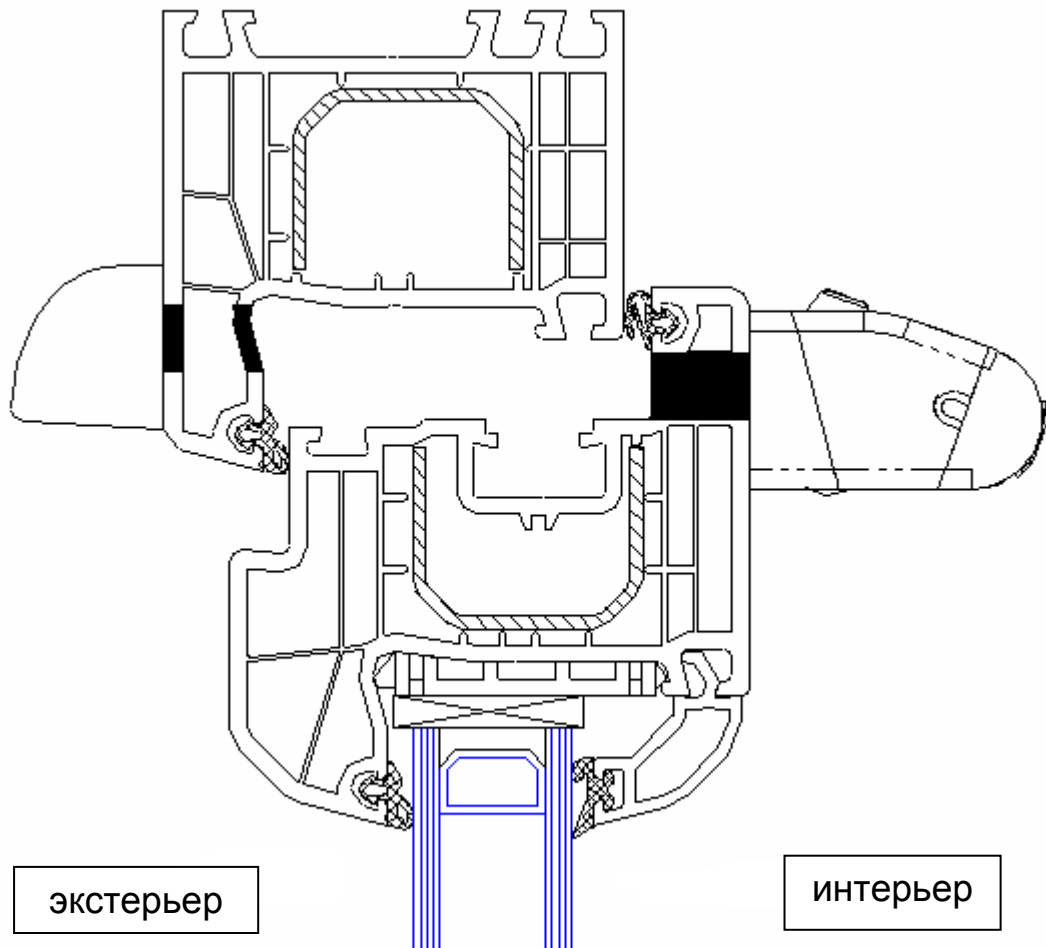

Рекомендуемые размеры технологического паза  
 в притворе рама/створка

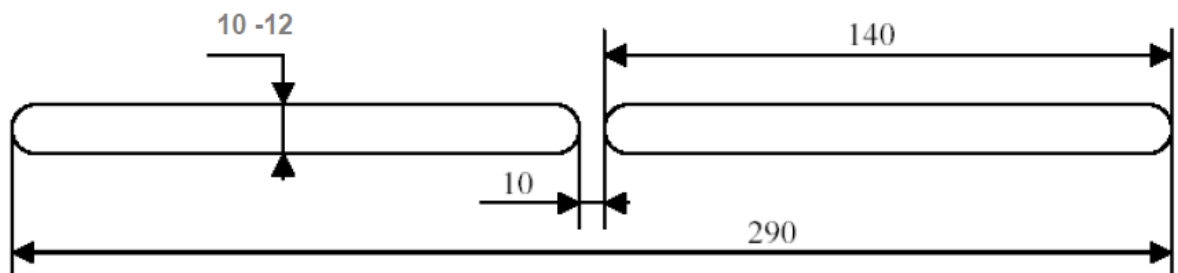

Профильная система: **ALUPLAST-IDEAL 3000**  
Наружный козырёк: Акустический **A-EMM**

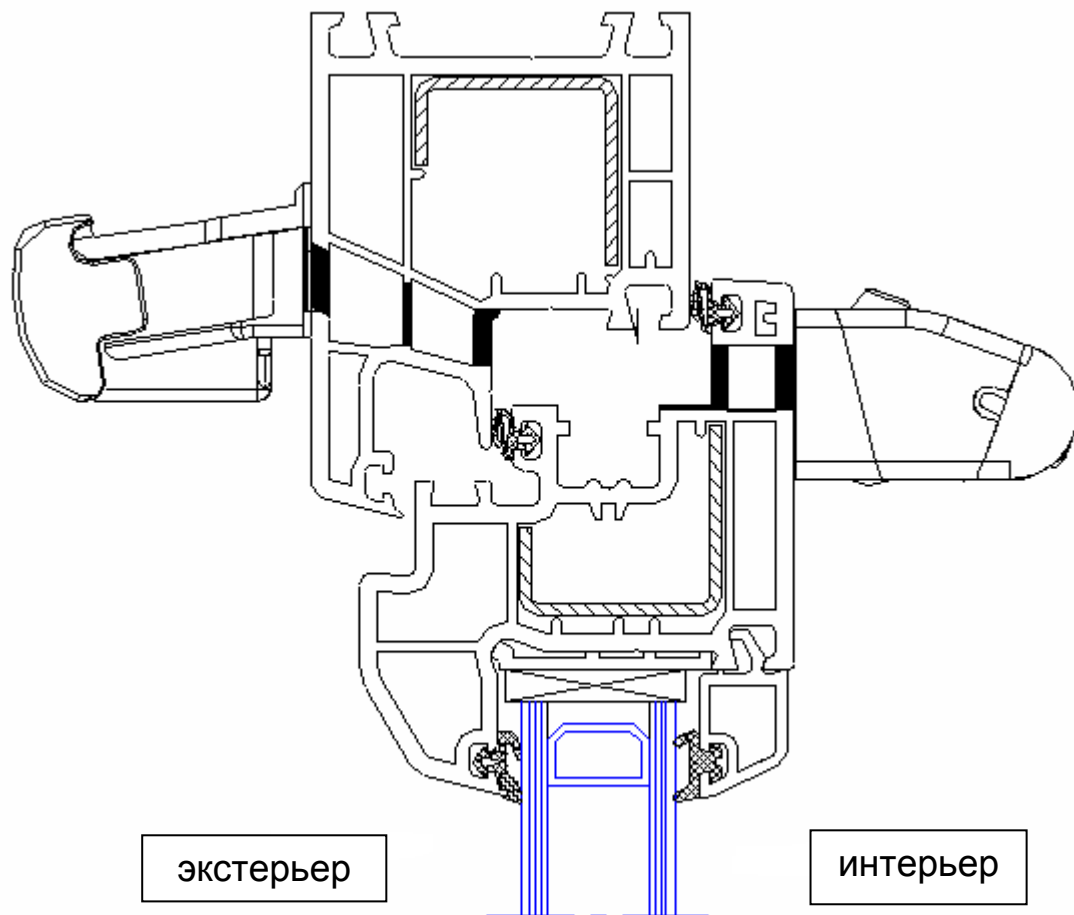

Рекомендуемые размеры технологического паза  
в притворе рама/створка

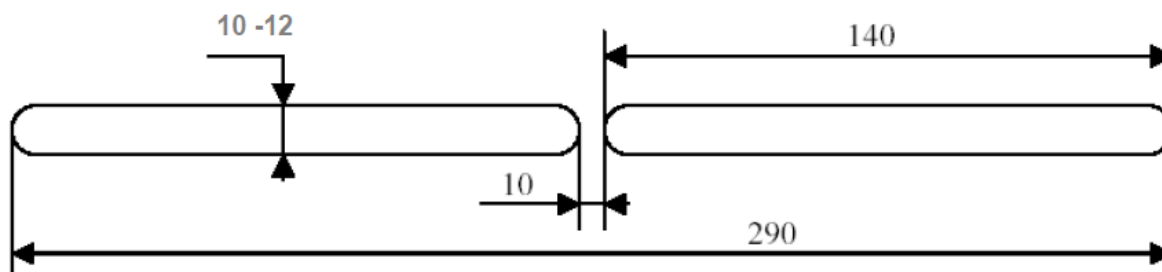

Профильная система: **ALUPLAST-IDEAL 3000**  
 Наружный козырёк: Стандартный **ASAM**

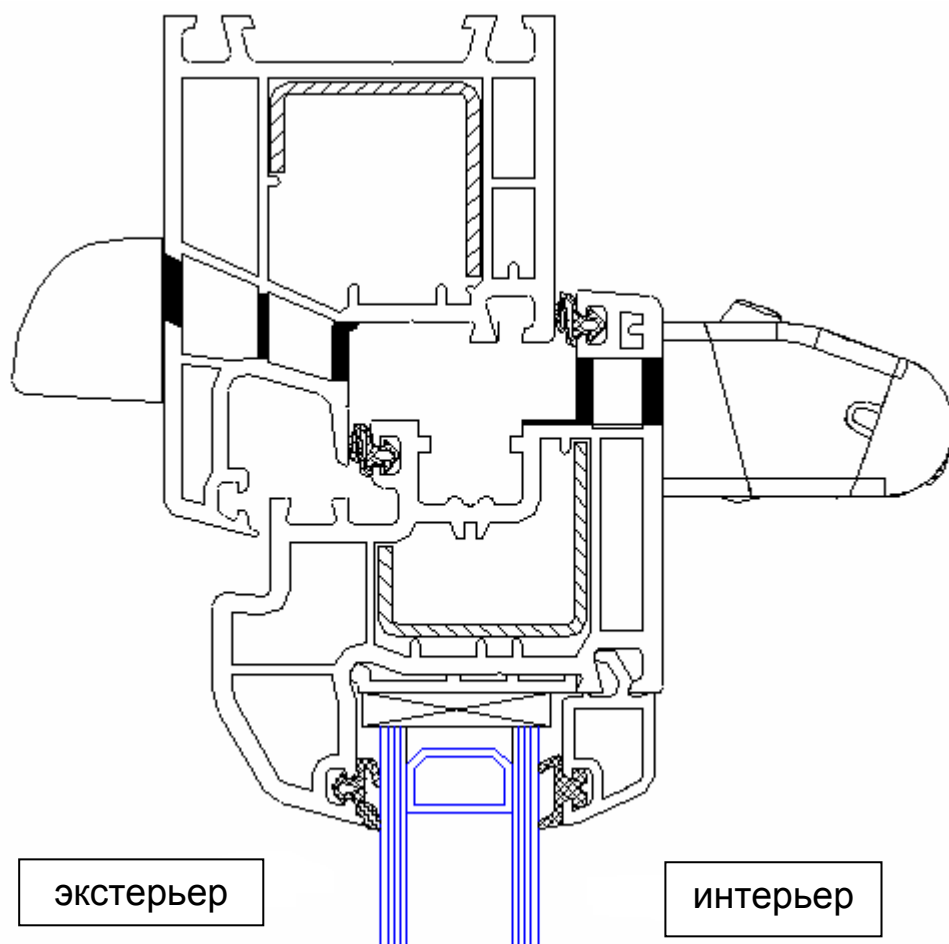

Рекомендуемые размеры технологического паза  
 в притворе рама/створка

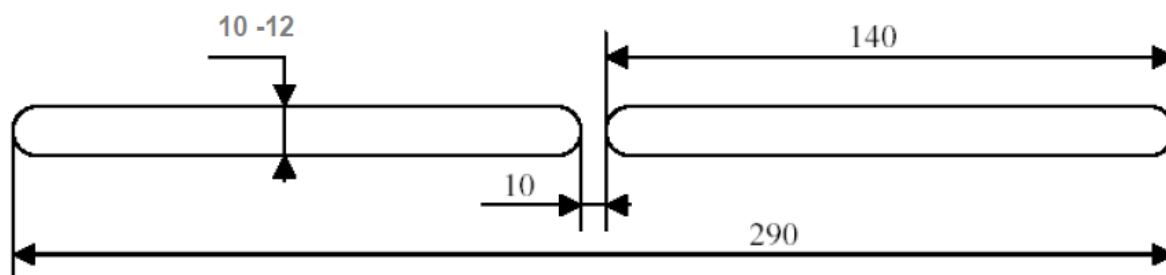

Профильная система: **ALUPLAST-IDEAL 2000** (кругл.)  
 Наружный козырёк: Акустический **A-EMM**

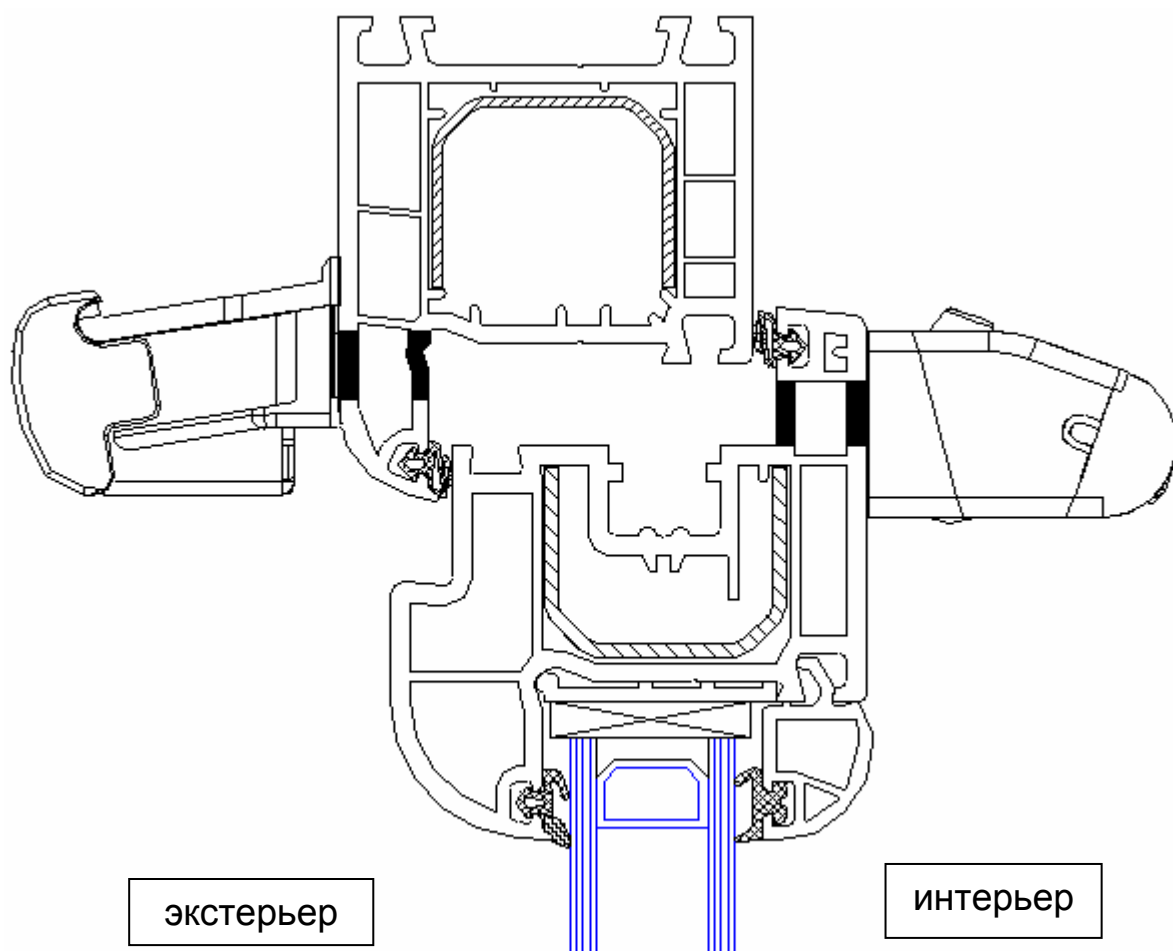

Рекомендуемые размеры технологического паза  
 в притворе рама/створка

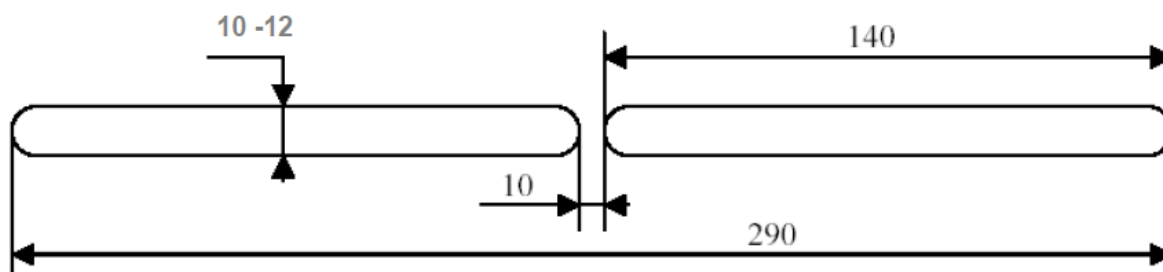

Профильная система: **ALUPLAST-IDEAL 2000** (кругл.)  
 Наружный козырёк: Стандартный **ASAM**

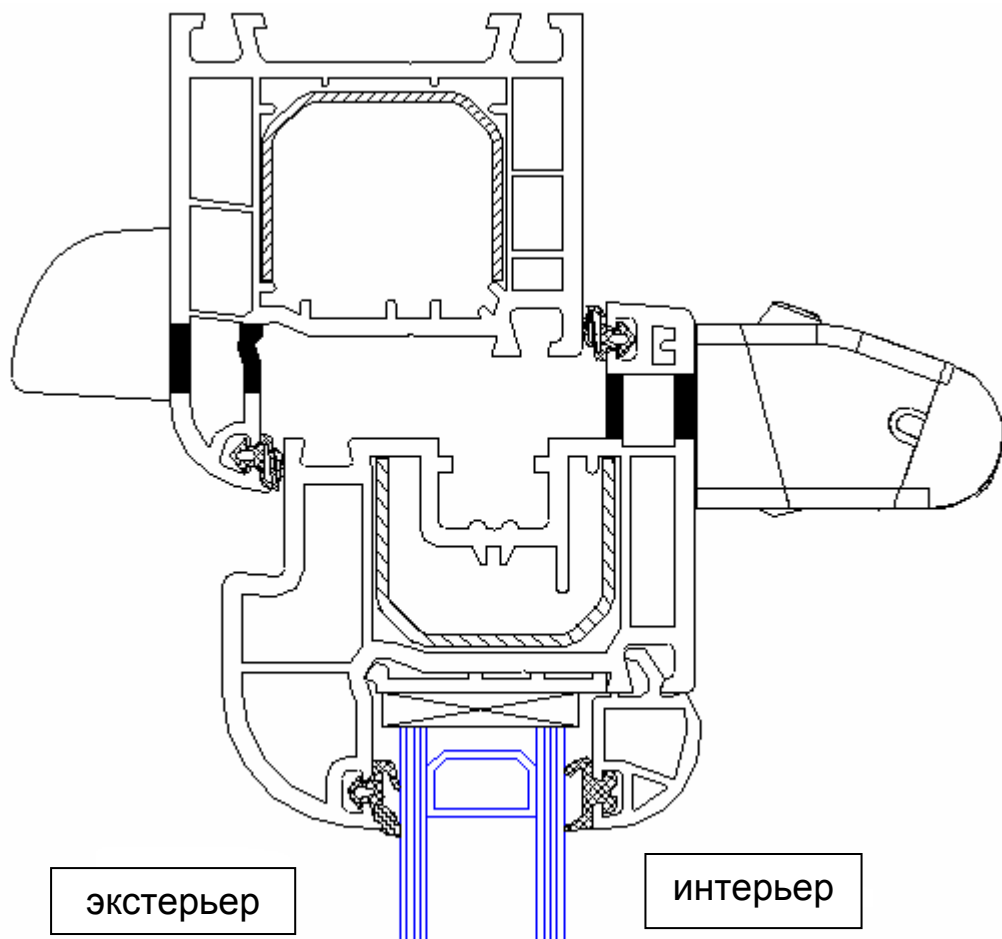

Рекомендуемые размеры технологического паза  
 в притворе рама/створка

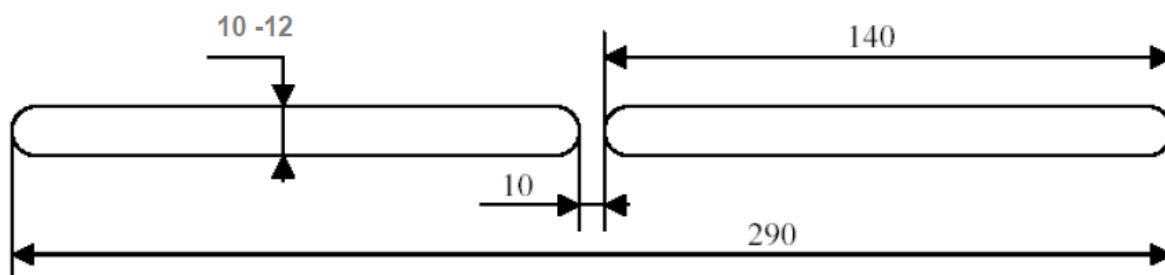

Профильная система: **ALUPLAST-IDEAL 2000**  
 Наружный козырёк: Акустический **A-EMM**

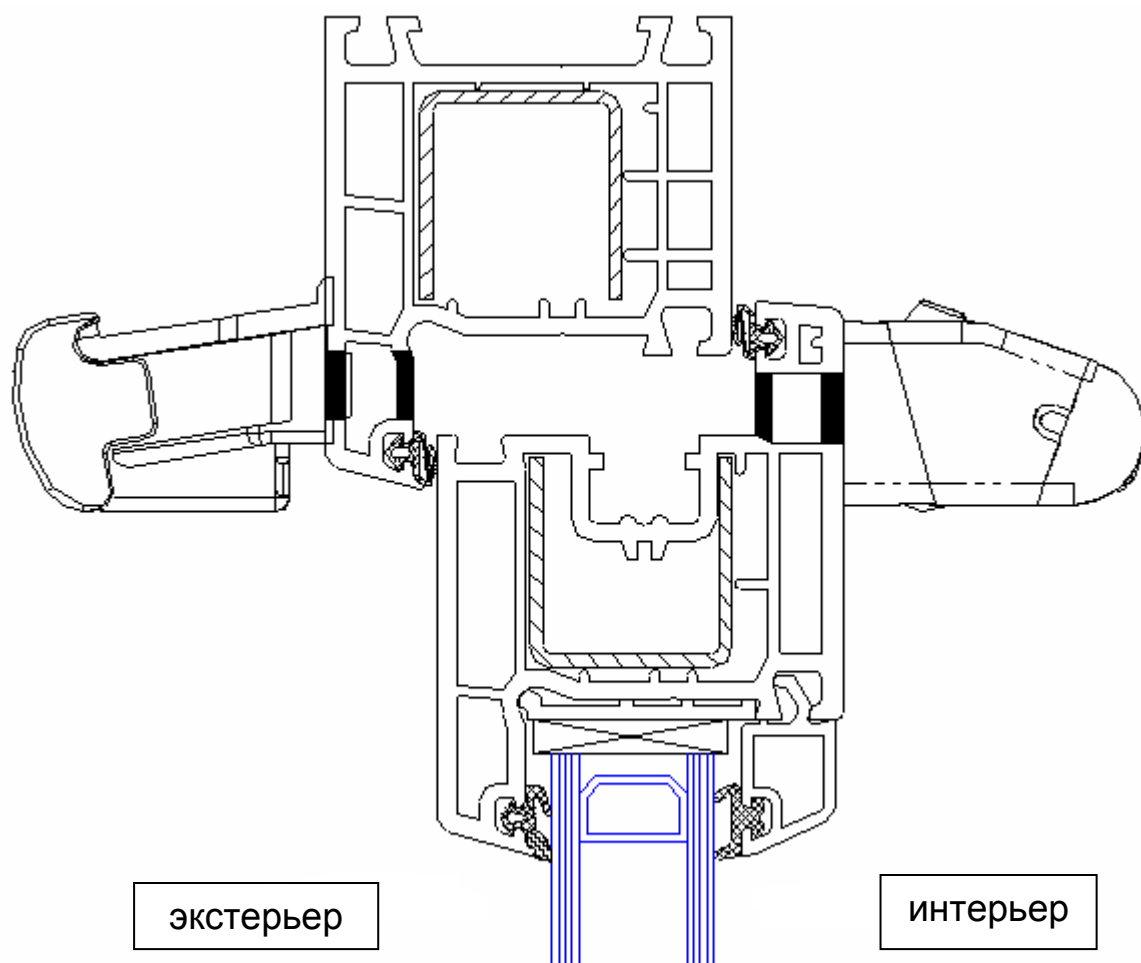

Рекомендуемые размеры технологического паза  
 в притворе рама/створка

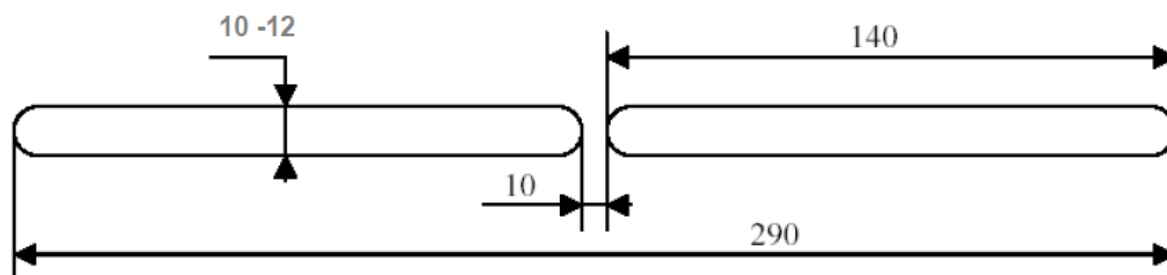



Профильная система: **ALUPLAST-IDEAL 2000**  
Наружный козырёк: Стандартный **ASAM**

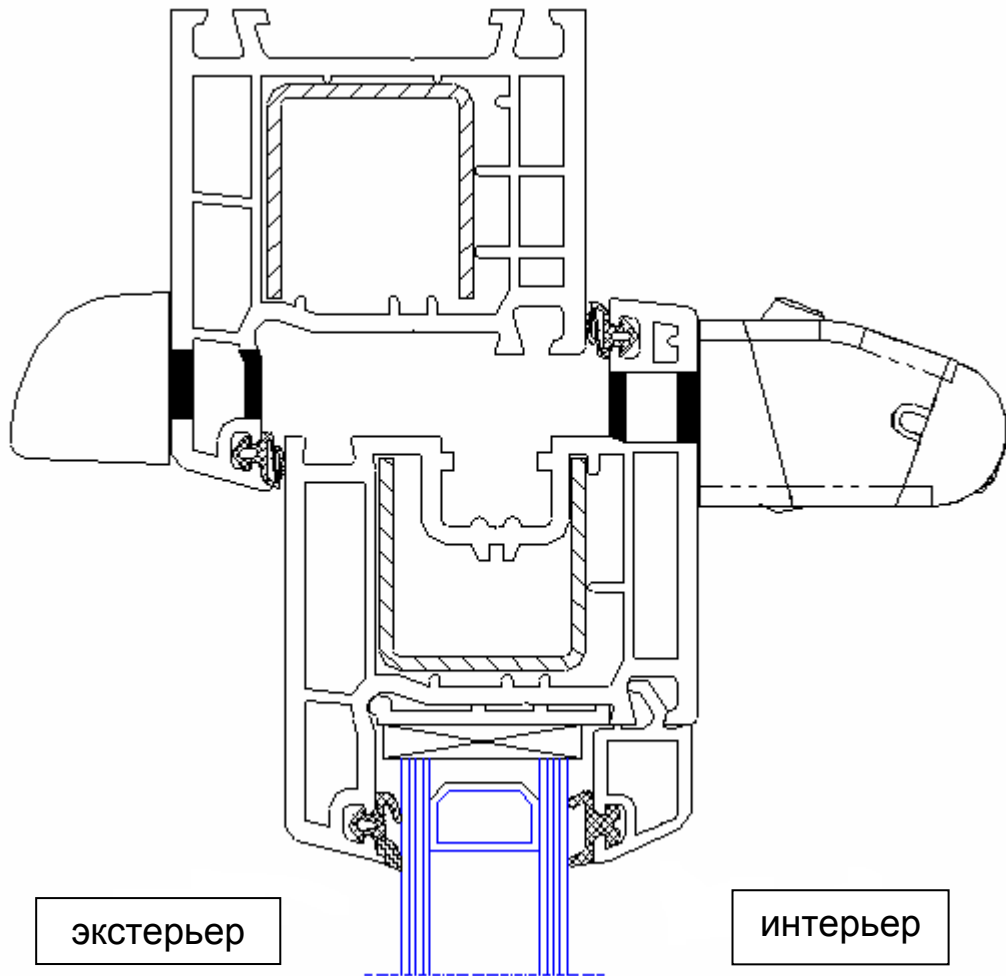

Рекомендуемые размеры технологического паза  
в притворе рама/створка

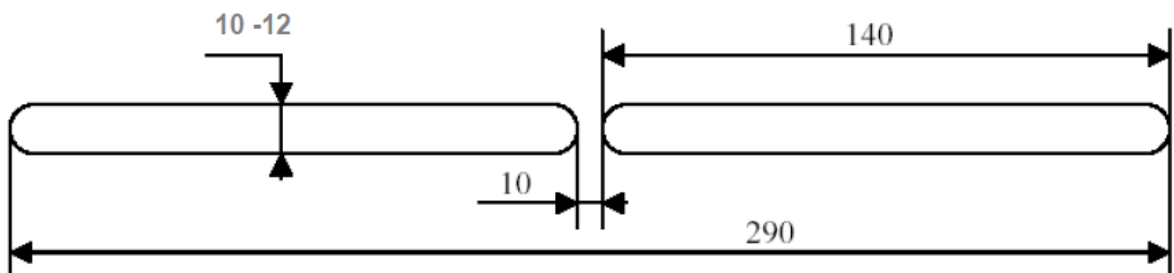

Профильная система: **TROCKAL**  
Наружный козырёк: Акустический **A-EMM**

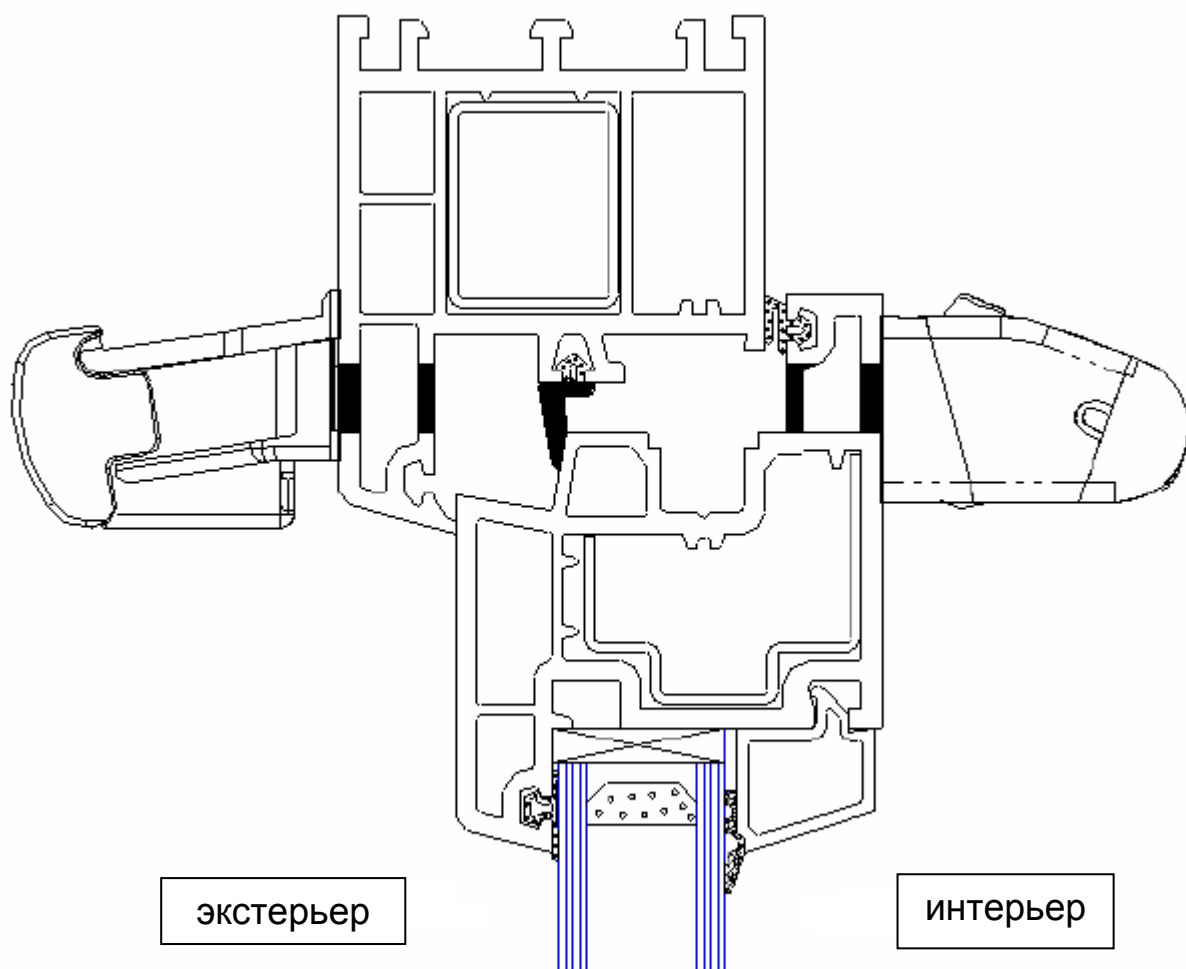

Рекомендуемые размеры технологического паза  
в притворе рама/створка

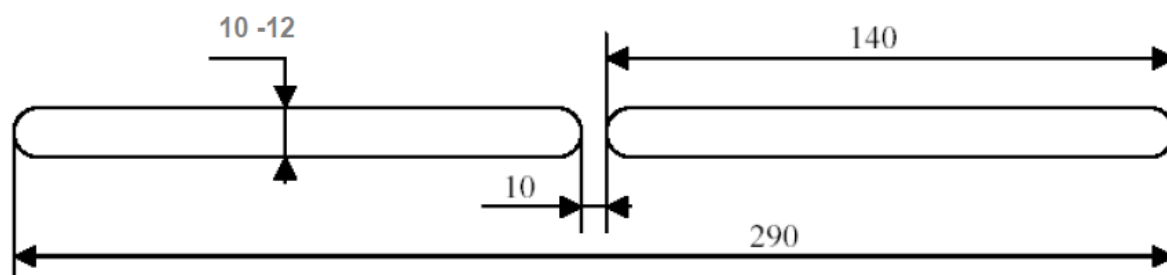

Профильная система: **TROCKAL**  
Наружный козырёк: Стандартный **ASAM**

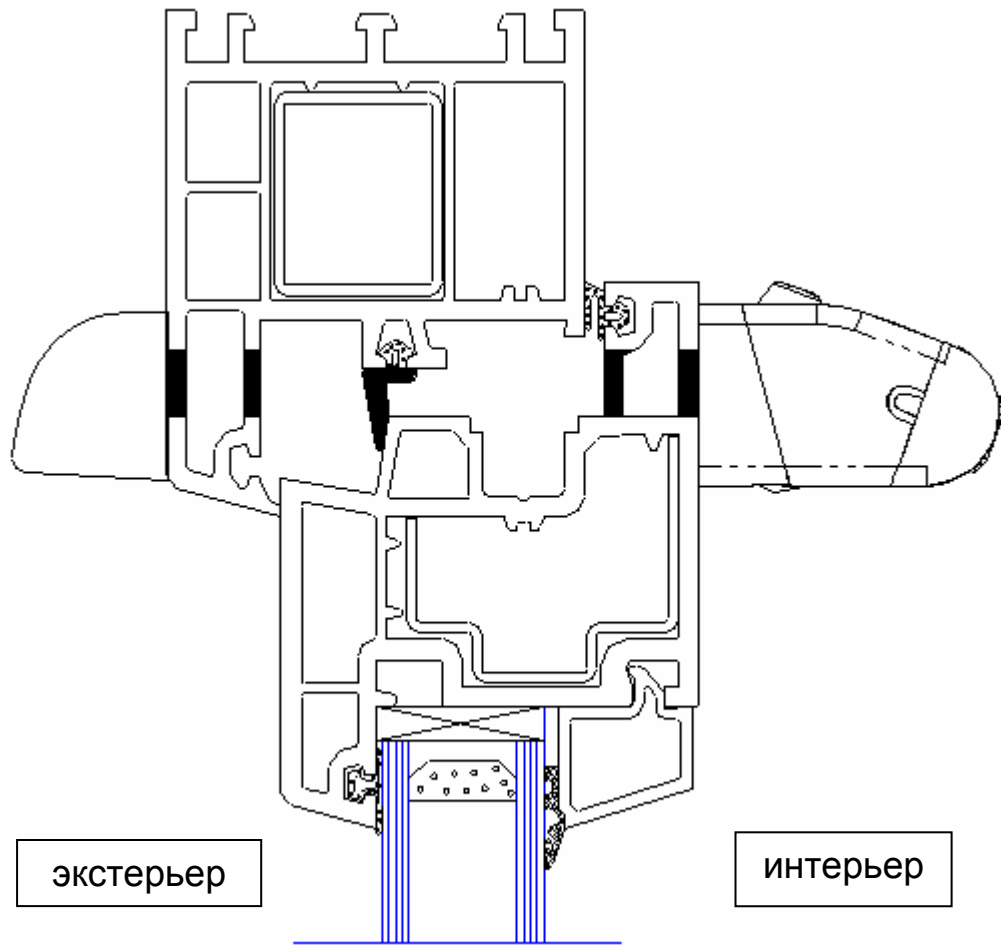

Рекомендуемые размеры технологического паза  
в притворе рама/створка

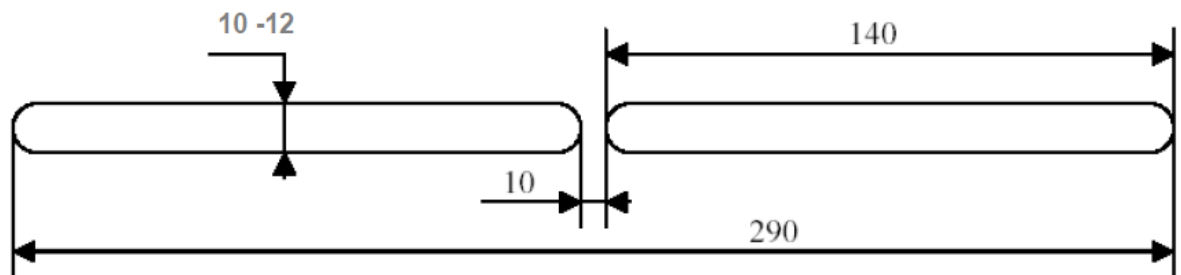

Профильная система: **дерево**  
Наружный козырёк: Акустический **A-EMM**

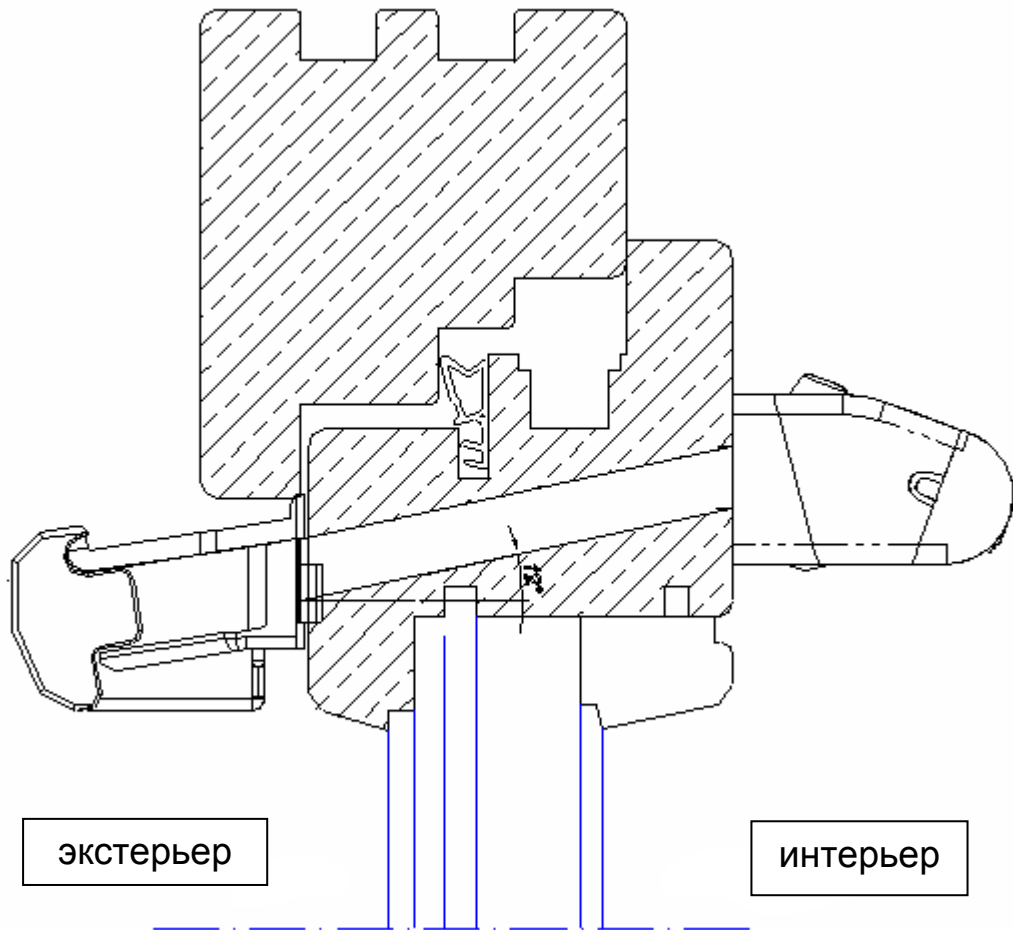

Рекомендуемые размеры технологического паза

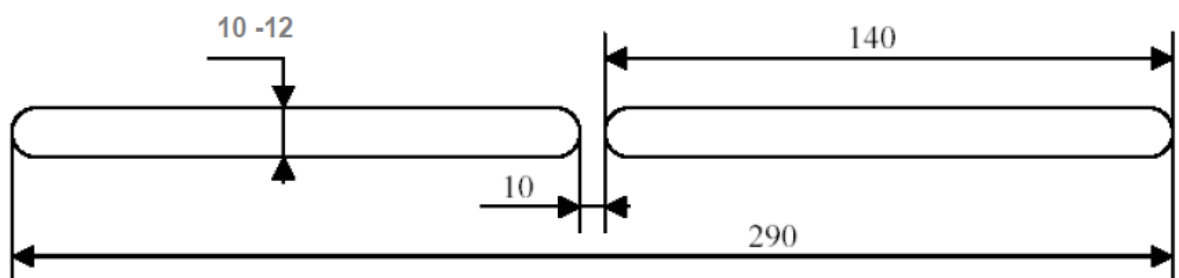

Профильная система: **дерево**  
Наружный козырёк: Стандартный **ASAM**

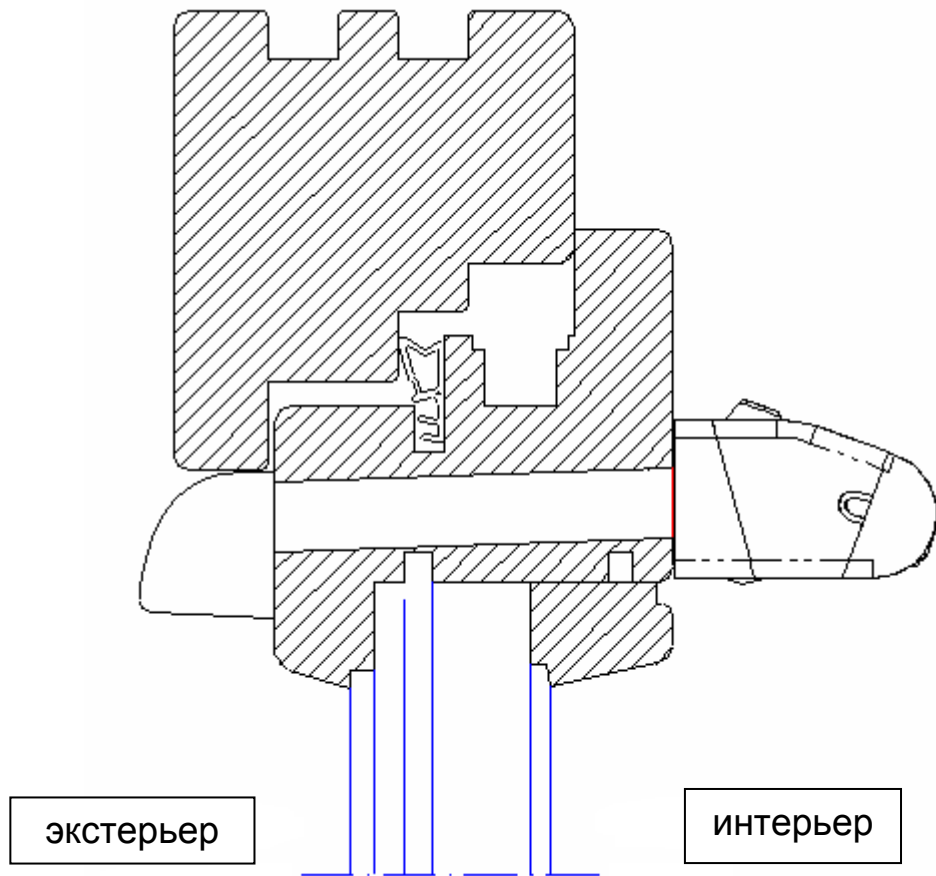

Рекомендуемые размеры технологического паза

